

## Produktinformation / Datenblatt

### 5050 SMD LED Strip - Auf flexibler Platine 60 LEDs / Meter



Impolux GmbH & Co. KG  
Im Baspelt 16  
56869 Mastershausen -Germany  
Telefon : +49 6545 9116856  
Fax : +49 6545 9116860  
Email : info@impolux.de



© Impolux

## Besonderheiten des Strips

Spannungsversorgung 12 - 24 Volt, somit ist auch ein Einsatz im Auto oder Wohnmobil möglich. Der Strip ist alle (5cm - 12V / 10cm - 24V) an den markierten Stellen teilbar. Durch den Einsatz von ultrahellen SMD LEDs (**3Chip**) ist er bis zu dreimal so hell wie (1Chip) Strips. Die SMDs haben einen internen Reflektor, optimale Abstrahlung 120°. Die weiße Oberfläche des Strips reflektiert optimal das zurückfallende Licht. Die rückseitige Klebefläche ermöglicht eine einfache Montage auf fast allen Oberflächen.

## Technischen Daten:

Einsatztemperatur: - 20°C bis + 50°C

Eingangsspannung: **DC 12V 6A/ 24V 3A** bei 5m alle Farben / einfarbige Strips

Anzahl der SMD 5050 LEDs pro Meter: 60 Stück

Abmessung: 5000mm x 10mm x 2,2mm / Platinenfarbe weiß (auf Wunsch auch in braun)

### Hinweis:

Unsere Strips sind mit hochwertigen **Taiwan Markenchips** bestückt, geeignet für Handel- und Industrieinsatz, optimal für eine langfristige Investition.

### Abmessungen:

### SMD 5050 LED flexible strip

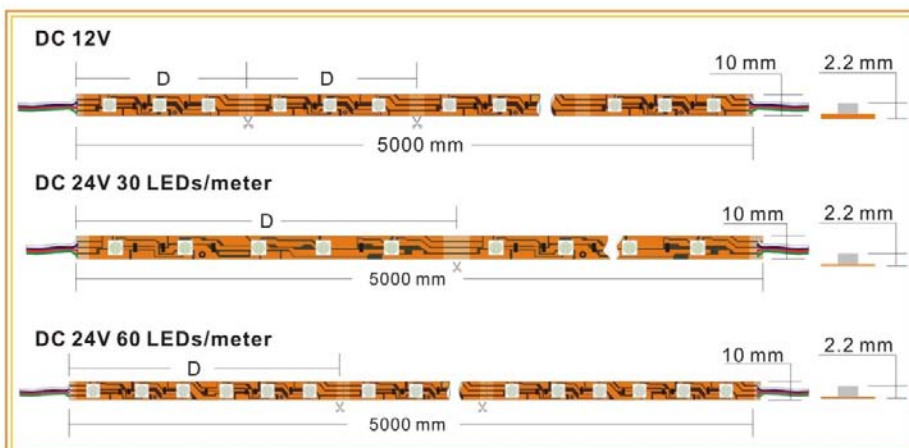

### Hinweis:

Anschluss bei RGB 4 Adrig/einfarbig 2 Adrig. In der Regel werden die Strips an einer Seite angeschlossen. Um einen Spannungsverlust und ein absolut gleichmäßiges Leuchten des Strips zu erreichen kann er von beiden Seiten mit Strom versorgt werden.

Article ID	Color	LED QTY/ meter	Lumen/ meter	Kelvin	Angle	Voltage	Power/ meter	packing means
LS-1017-11 (12V) LS-1025-11 (24V)	Red	60	120		120°	DC 12V/24	14,4 watt	5Meter/reel
	Green		240		120°			
	Blue		150		120°			
LS-1018-11 (12V) LS-1026-11 (24V)	Red	60	360		120°	DC 12V/24	14,4 watt	5Meter/reel
LS-1019-11 (12V) LS-1027-11 (24V)	Yellow	60	720		120°	DC 12V/24	14,4 watt	5Meter/reel
LS-1020-11 (12V) LS-1028-11 (24V)	Blue	60	450		120°	DC 12V/24	14,4 watt	5Meter/reel
LS-1021-11 (12V) LS-1029-11 (24V)	Green	60	720		120°	DC 12V/24	14,4 watt	5Meter/reel
LS-1022-11 (12V) LS-1030-11 (24V)	White	60	1170	~5300-6000	120°	DC 12V/24	14,4 watt	5Meter/reel
LS-1023-11 (12V) LS-1031-11 (24V)	Warm white	60	1080	~3000-3500	120°	DC 12V/24	14,4 watt	5Meter/reel
LS-1024-11 (12V) LS-1032-11 (24V)	pink	60	360		120°	DC 12V/24	14,4 watt	5Meter/reel

## Übersicht Lichtintensität - Strahlung

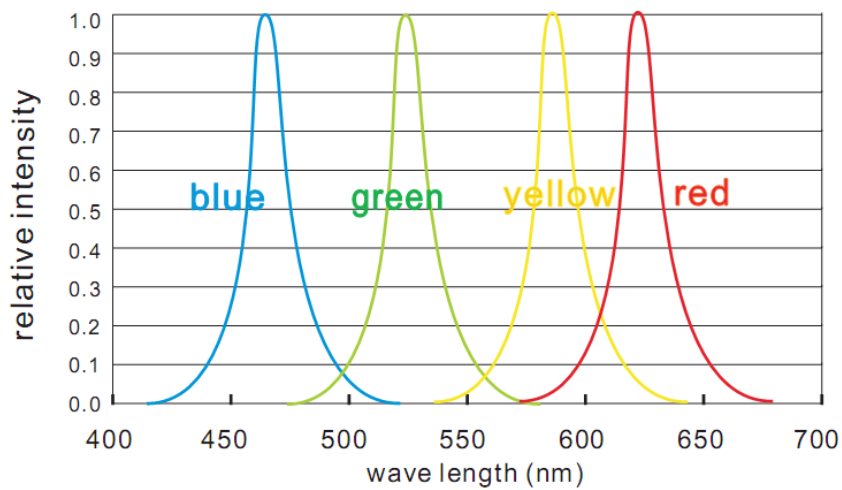
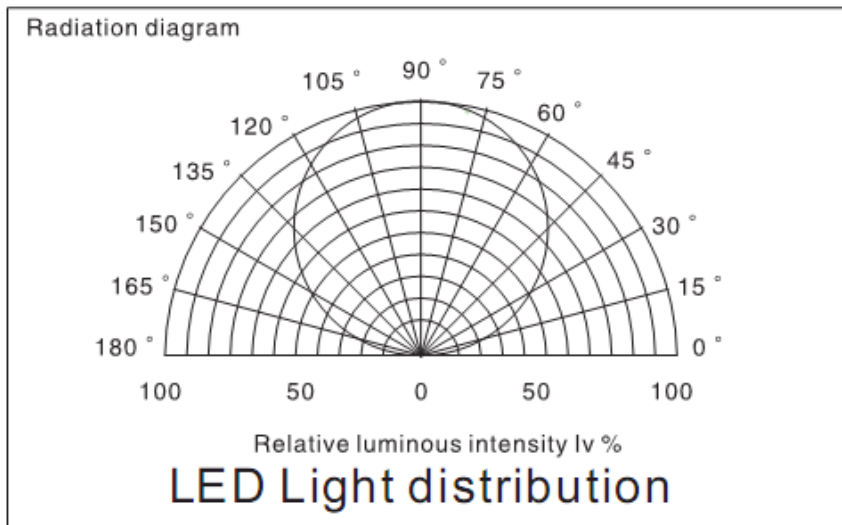

for: red, blue, green, yellow

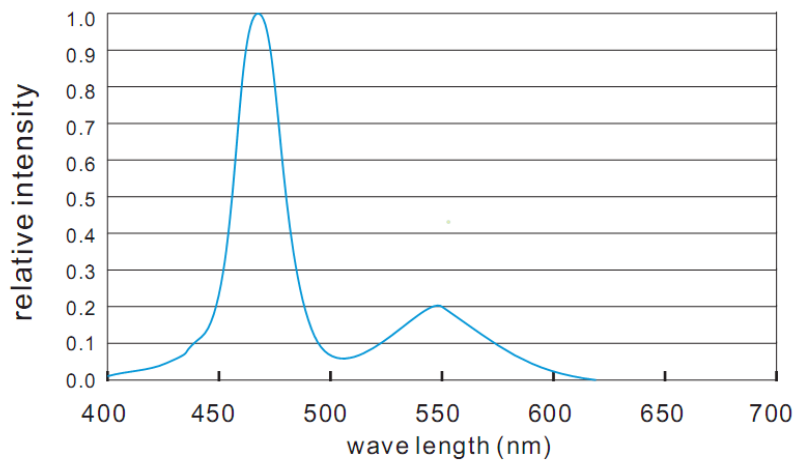

for: white LED

## Anschluss: Einfarbiger - Strip

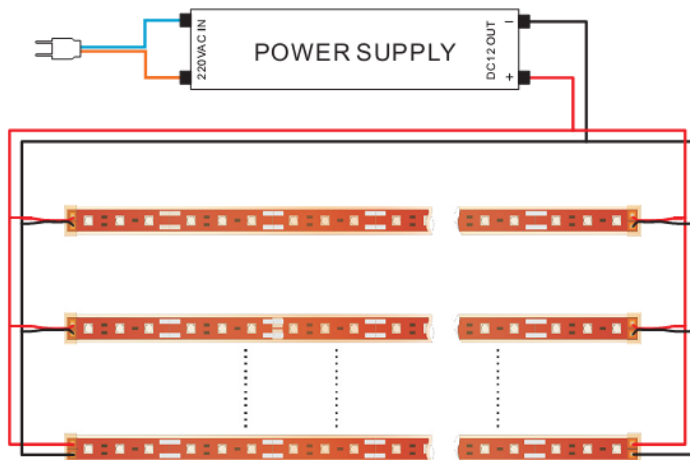

1. Der Strip ist max. 5m lang.
2. Werden zum Ausleuchten mehrere Strips verwendet, sollten sie proportional gleichmäßig installiert werden.
3. Die Stromversorgung erfolgt mit einem passenden Netzteil. Schauen Sie dazu in unsern Shop, oder rufen Sie uns an.
4. Achten Sie auf die Anschlüsse (rot=Plus / schwarz=Minus).

## Anschluss: RGB - Strip

1. Der Strip ist max. 5m lang.
2. Werden zum Ausleuchten mehrere Strips verwendet, sollten sie proportional gleichmäßig installiert werden.
3. Die Stromversorgung erfolgt mit einem passenden Netzteil und einem Controller für die RGB - Steuerung. Schauen Sie dazu in unsern Shop, oder rufen Sie uns an.
4. Achten Sie auf die Anschlüsse (RGB= Minus / weiß oder schwarz= Plus).

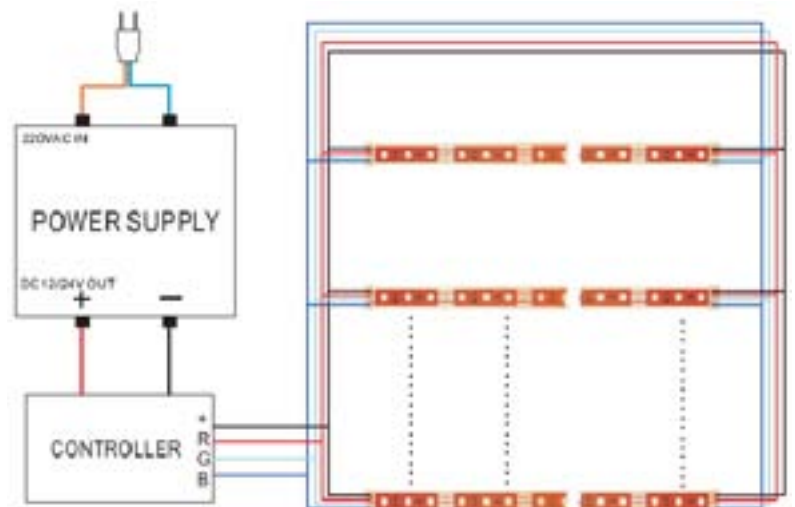

### Wichtig für beide Varianten:

In der Regel werden die Strips an einer Seite angeschlossen.

Um einen Spannungsabfall absolut zu vermeiden und ein perfekt gleichmäßiges Leuchten des Strips zu erreichen kann er von beiden Seiten mit Strom versorgt werden.

Die Strips dürfen nicht länger als 5m an einem Stück sein, auch keine Reihenschaltung die zu einer Gesamtlänge von über 5m Gesamtlänge führt konfektioniert oder verbunden werden. Wenn Sie z.B. 10m LED Strip an einem Controller betreiben wollen, dann müssen beide 5m Strips direkt am Controller angeschlossen werden. Nur so ist ein gesicherter Betrieb möglich und eine gleichmäßige Abstrahlung gewährleistet. **Bitte achten Sie darauf, dass der Gesamtstrom der im Fehlerfall (z.B. Kurzschluss) über den Strip fließt nicht mehr als das 1,5 fache des Nennstroms betragen darf. Dies ist durch eine passende Absicherung hinter dem Netzteil oder Controller zu gewährleisten.**

## Allgemeine Anleitung zum Umgang mit LED - Strips

### 1. ESD - Band

Im Laufe des Tages lädt sich jeder Mensch statisch auf. Z.B. durch seine Kleidung, Umgang mit Kunststoff usw. Um zu vermeiden, dass es zu einer Entladung beim Arbeiten mit Elektronischen Bauteilen kommt, empfehlen wir Ihnen unser ESD - Band!



**Dieses leitende Armband am Handgelenk schützt empfindliche Bauteile vor elektrostatischer Aufladung und Funkenbildung, Es vermeidet die Zerstörung hochempfindlicher, elektronischer Komponenten.**

### 2. Wie konfektioniere ich einen Strip / Anschluss?

Standard - Strips, die Sie bei uns kaufen können, haben eine Länge von 5m und können im 5/10cm-Raster (je nach Ausführung) gekürzt werden. Nachfolgend möchten wir Ihnen zeigen, wie Sie den Strip individuell auf ihre Bedürfnisse abändern können. Zur Ansteuerung brauchen Sie für den Strip einen Controller und ein Netzteil, die Sie bei uns im Shop finden. Je nach Ausführung des Controllers können auch mehrere Strips daran betrieben werden. Die Strips dürfen nicht länger als 5m an einem Stück sein, auch keine Reihenschaltung die zu einer Gesamtlänge von über 5m Gesamtlänge führt konfektioniert oder verbunden werden. Wenn Sie z.B. 10m LED Strip an einem Controller betreiben wollen, dann müssen beide 5m Strips direkt am Controller angeschlossen werden. Nur so ist ein gesicherter Betrieb möglich und eine gleichmäßige Abstrahlung gewährleistet. **Bitte achten Sie darauf, dass der Gesamtstrom der im Fehlerfall (z.B. Kurzschluss) über den Strip fließt, nicht mehr als das 1,5 fache des Nennstroms betragen darf. Dies ist durch eine passende Absicherung hinter dem Netzteil oder Controller zu gewährleisten.**



**1.** Sie können den Strip an den markierten Stellen mit der Schere durchtrennen!

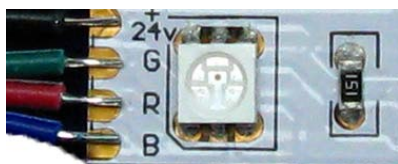

**2.** Kabel auf die Kupferstelle auflegen. Achten sie dabei auf die Farb-, bei einfarbigen Strips auf die Anschlussbelegung

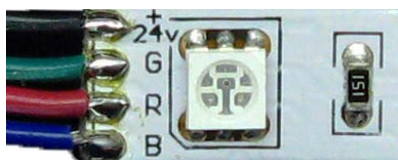

**3.** Anlöten der Kabel. Achten Sie darauf, nicht zu heiß (ca. 280 - 350°) und nicht zulange, da ansonsten die Platine oder die nahegelegene Led, zerstört werden kann.

### 3. Was ist bei der Montage zu beachten?



**1.** Achten Sie beim abrollen des Strips darauf, dass sich keine Schleifen bilden und die Platine geknickt wird!

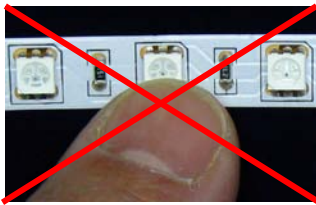

**2.** Drücken Sie nicht fest mit dem Finger punktuell auf die Platine bzw. LEDs, da diese brechen und die Chips zerstört werden können!



**3.** Sollten Sie den Strip um eine Ecke verlegen, achten Sie darauf, einen möglichst großen Radius zu bilden um ein abknicken der Platine zu vermeiden!

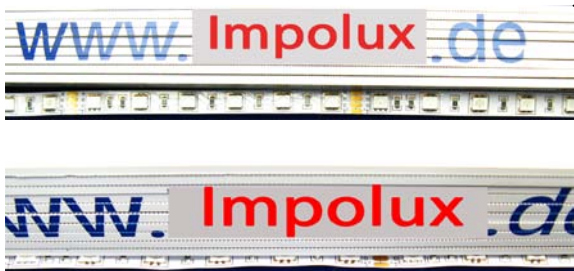

Nehmen Sie zum andrücken des Strips einen längeren festen Gegenstand wie z.B. einen Zollstock usw.!

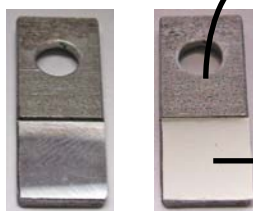
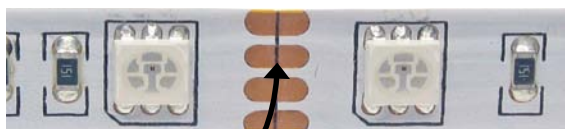

**Wichtig:** Isolierung

Für den Fall, dass Sie z.B. eine Glas- oder Plexiglas - Platte auf den Strip stellen möchten um einen anderen Beleuchtungseffekt zu erzielen, haben wir eine Lösung für Sie. Nehmen Sie unsere speziell gefertigten Metallklipse, legen Sie diese über den Strip, anschließend verschrauben. Dann können Sie ihre Platte möglichst dicht über den LEDs montieren ohne die LED oder die Platine zu belasten.